

Информация получена с официального сайта
Федеральной службы по надзору в сфере здравоохранения
www.zdravnadzor.gov.ru

Данное руководство по эксплуатации
содержит инструкции по работе со
следующими смотровыми креслами:

- medi-matic 115.7150.1,
- medi-matic 115.7250.1,
- medi-matic 115.7550.1.



Содержание

Содержание	3
Введение	5
Об этом руководстве	5
Символы, используемые в тексте	6
Указания по безопасности	7
Использование по назначению	8
Показания	8
Противопоказания	8
Дополнительное использование по назначению	9Fehler! Textmarke nicht definiert.
Общий список инструкций по безопасности	10
Описание смотрового кресла	12
Зведение в эксплуатацию	14
Хранение	14
Транспортировка	14
Упаковка	14
Сборка	15
Установка	16
Подключение питания от сети	17
Подключение пульта управления	Fehler! Textmarke nicht definiert.
Гигиеническая изоляция	19
Работа	20
Ручной пульт управления	21
Ножной переключатель	23
Мойка циркулярная	26
Аксессуары	27
Розетки электрические	27
Мойка циркулярная из хром-никелевой стали	27
Держатели для ног со встроенными ручками	28
Опоры для ступней, закрепляющиеся в держателях для ног со встроенными ручками	31
Держатели для ног по Гейпелю, закрепляющиеся впащаемым зажимом	32
Место установки рулона бумаги	33
Подголовник	34
Держатель кольпоскопа (для Leisegang, Olympus, Leica, Zeiss, Kaps)	35

Ножная панель вставляемая.....	37	Fehler! Textmarke nicht definiert.
Ножная панель вынимаемая.....		Fehler! Textmarke nicht definiert.
Вставная секция между тазовой секцией и ножной панелью		Fehler! Textmarke nicht definiert.
Эрго-держатели для ног (с переставляемым местом для пяток, икр)...		Fehler! Textmarke nicht definiert.
Держатели для ног по Генелю (польстер черного цвета)	41	
Ручки съемные		Fehler! Textmarke nicht definiert.
Держатель для руки.....	42	
Подставка фиксируемая к креслу, для ног врача		Fehler! Textmarke nicht definiert.
Очистка и уход		Fehler! Textmarke nicht definiert.
Дезинфекция.....	45	
Уход.....	45	
Ошибки функционирования и починка		Fehler! Textmarke nicht definiert.
Техническое обслуживание		Fehler! Textmarke nicht definiert.
Проверки состояния смотрового кресла	47	
Запасные детали	48	
Утилизация и уничтожение.....	49	
Охрана окружающей среды при транспортировке или применении		Fehler! Textmarke nicht definiert.
Технические характеристики	50	
Классификация.....	51	
Соответствие стандартам.....	51	
Маркировка продукции	52	
Условные обозначения, используемые на креслах.....		Fehler! Textmarke nicht definiert.
Подача звуковых сигналов.....		Fehler! Textmarke nicht definiert.
Перечень аксессуаров.....		Fehler! Textmarke nicht definiert.
Информационные контактные данные		Fehler! Textmarke nicht definiert.

Информация получена с официального сайта

Федеральной службы по надзору в сфере здравоохранения
www.goszdramnadzor.gov.ru

Введение



Об этом руководстве

Здесь Вы найдете информацию о порядке изложения материала в данном руководстве и пояснения к условным обозначениям и знакам, встречающимся в тексте.

Данное руководство по эксплуатации содержит инструкции по использованию манипуляционно-смотровых кресел medi-matic серии 115.

В том случае, если у Вас возникнут любые вопросы, пожалуйста, свяжитесь напрямую с русскоязычной поддержкой от производителя Шмитц унд Зёне ГмбХ & Ко КГ, Д-58739 Вилкеде (Рур), цум Остенфельд 29, Германия.
Телефон: +49 (02377) 84 0
Факс: +49 (02377) 84 162
www.schmitz/soehne.de
kosolapov@schmitz-soehne.de
zacharias.alexander@schmitz-soehne.de

Также можно обратиться к уполномоченному представителю производителя на территории Российской Федерации, компании ЗАО ДИАМЕД, 127422, г. Москва, ул. Тимирязевская, д. 1.
Телефон +7 (495) 637 90 09
Факс +7 (495) 637 90 09
<http://diamedcom.ru/>
info@diamedcom.ru

Каждый человек, работающий с креслом medi-matic или обслуживающий его, должен ознакомиться с данным руководством по эксплуатации и соблюдать его положения.

В дополнение к данному руководству по эксплуатации и обязательным предписаниям по безопасности, имеющим силу в стране потребителя, а так же непосредственно на месте использования оборудования, следует также принимать во внимание и выполнять утвержденные правила по безопасной и профессиональной работе.

Информация получена с официального сайта
Федеральной службы по надзору в сфере здравоохранения
www.gosdramnadzor.gov.ru

Символы, используемые в тексте

В настоящей инструкции по эксплуатации для обозначения информации особой важности используются следующие обозначения и знаки:



Опасность!

Этот символ указывается везде, где следует выполнить указания по безопасности для того, чтобы защитить людей от повреждений физического характера. Он означает опасность смертельного исхода или получения серьезных увечий.



Предупреждение!

Этот символ указывается там, где описываемые ситуации могут быть опасны и могут привести к легким физическим повреждениям.



Внимание!

Данный символ указывается перед пояснениями, направленными на предотвращение нанесения повреждений смотровому креслу или другому оборудованию.



Данный символ указывается перед дополнительными пояснениями.

- Точка перед текстом означает: Это то, что Вы должны сделать.
- Тире перед текстом означает: Это элемент перечисления.

Информация получена с официального сайта
Федеральной службы по надзору в сфере здравоохранения
www.goszdravnadzor.gov.ru



Указания по безопасности

Кресла манипуляционно-смотровые medi-matic сконструировано согласно последнему уровню инженерной науки и в соответствии с принятыми правилами технической безопасности.

Тем не менее, использование кресла может создать опасность для жизни или физической целостности пользователя или третьих лиц, а также привести к неисправности кресла или другого материального имущества.

Используйте кресло только в том случае, если Вы убеждены в его деальном рабочем состоянии, только по назначению, всегда принимая во внимание положения безопасности, а также возможные опасные ситуации. Использование кресла возможно только при соблюдении положений данного руководства! Любую неисправность, способную оказать триггерное влияние на безопасность следует устранить немедленно!

Всегда держите данное руководство по эксплуатации под рукой на месте использования смотрового кресла!

В дополнение к данному руководству по эксплуатации, примите во внимание общие правила, предусмотренные действующим законодательством по исключению возможности возникновения несчастных случаев и по защите окружающей среды!

Не вносите в конструкцию смотрового кресла никаких изменений, дополнений и усовершенствований без одобрения производителя.

Запасные части должны отвечать требованиям производителя. Соответствие этим требованиям гарантировано при использовании оригинальных запасных частей.

Соблюдайте предписанные сроки для периодических проверок, приведенные в данном руководстве!

Заботьтесь о том, чтобы расходные материалы и замененные детали были утилизированы согласно действующим предписаниям по безопасности и защите окружающей среды!

Информация получена с официального сайта
Федеральной службы по надзору в сфере здравоохранения
www.roszdravnadzor.gov.ru

Использование по назначению

Кресло медицинское манипуляционно-смотровые предназначено исключительно для кратковременного расположения пациентов во время проведения гинекологического, урологического, проктологического осмотра или лечения.

Электрическое оборудование помещения, в котором планируется использовать кресло, должно соответствовать эквивалентным стандартам страны, в которой смотровое кресло будет использоваться. Кресло может использоваться внутри помещений медицинского предназначения под надзором врача или его ассистента.

Кресло может использоваться только персоналом, проинструктированным относительно его правильного использования и ознакомившимся с положениями настоящей инструкции по эксплуатации.

Противопоказания:

- размещения на нем пациентов без сознания или беспомощных лиц;
- размещения пациентов в течение длительного промежутка времени с целью клинического или стационарного лечения;
- использование совместно с аксессуарами, не разрешенными к использованию производителем кресел;
- для размещения пациентов с целью их транспортировки;
- размещение пациентов с нагрузкой на основную часть более 200 кг. и нагрузкой на аксессуары (держатели и т.д.) более 25 кг.

Показания:

- для непродолжительного размещения пациентов с целью их обследования;
- для непродолжительного размещения пациентов с целью проведения манипуляционных пособий в области гинекологии, урологии, проктологии;

Использование по назначению также означает выполнение инструкций по эксплуатации, а также условий осмотра и ухода за изделием.

Применение кресел в любых других целях является недопустимым и производитель не несет ответственности при нарушении норм их использования.

Информация получена с официального сайта
Федеральной службы по надзору в сфере здравоохранения
www.goszdramnadzor.gov.ru

Функция передвижения кресла

Манипуляционно - смотровое кресло, подключенное к источнику питания не при помощи неразъемного соединения, а через кабель питания, может поставяться в качестве передвижного варианта. Вместо ножек, корректирующих горизонтальность положения кресла, кресло может быть оснащено двойными колесиками, с возможностью их блокировки. Из-за использования двойных колесиков, высота смотрового кресла будет увеличена примерно на 50 мм.

Дополнительное использование по назначению

Функция передвижения способствует более тщательной очистке места, в котором расположено кресло, а так же самого кресла, благодаря тому, что оно может перемещаться внутри смотрового кабинета.

 Кресло может быть перемещено только в том случае, если оно установлено в самое низкое из возможных положений, и только тогда, когда на нем не расположен пациент.

Перемещение смотрового кресла с сидящим на нем пациентом не предусмотрено!

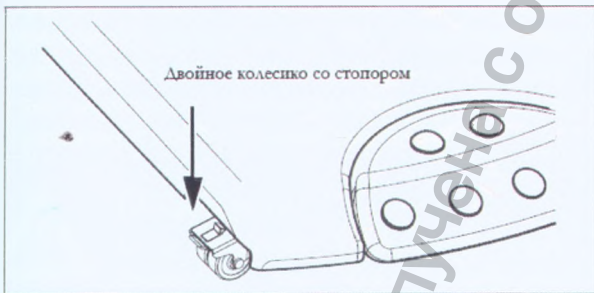

Перемещение и блокировка



Опасность!

Пациенты могут соскользнуть с кресла. Не рекомендуется пользоваться креслом для транспортировки пациентов.

- Для того чтобы переместить кресло, приведите его в максимально низкое положение.



Внимание!

Если по электрическим проводам проедут колесики кресла, провода могут повредиться. При перемещении кресла убедитесь в том, что не могут быть повреждены кабель ножного пульта управления или шнур источника питания кресла.

- Отсоедините розетку питания и защитите от повреждений шнур питания, ножной пульт управления и его кабель.
- Освободите стопоры на двойных колесиках, подняв их, и переместите кресло в желаемое положение.



Опасность!

Если стопоры на колесиках кресла не были опущены, кресло может передвинуться либо в процессе того, как пациент садится на кресло, или во время осмотра или манипуляций. Всегда убеждайтесь в том, что все четыре колеса кресла были зафиксированы стопорами.

- Как только кресло было перемещено в желаемое место, зафиксируйте все четыре двойных колесика, опустив все стопоры.
- Подсоедините пульт ножного управления и подключите кресло к сети питания.



Общий список инструкций по безопасности



Опасность!

Перемещение кресла во время регулировки может привести к возникновению определенных опасных ситуаций. Не регулируйте кресло, если Вы не знаете, как это следует делать.



Опасность!

В процессе вызова сохраненного положения кресла, пациент может получить повреждения, когда расстояние между креслом и окружающими предметами или подсоединенными аксессуарами (например, кольпоскопом) начнет сокращаться. Если Вы не сможете контролировать перемещение кресла, не устанавливайте кресло в одно из сохраненных положений, так как может потребоваться прервать его перемещение. Для того чтобы остановить движение кресла, нажмите на любой из ножных переключателей, либо на любую клавишу на ручной панели управления.



Опасность!

Если ручки установлены слишком близко к заднему краю боковых шин, то при смене положения спинной и сидельной секций может произойти защемление конечностей между ними. Не устанавливайте ручки слишком близко к дальнему концу боковых шин, а при регулировке спинной и сидельной секций будьте внимательны.



Опасность!

Если нижний Т-образный винт-фиксатор не был тщательно закреплен, опора для ноги может упасть. Всегда после каждой регулировки опор для ног убеждайтесь в том, что винты-фиксаторы закреплены. Регулярно проверяйте их на предмет износа.



Опасность!

Слишком большой вес, приложенный к панели для ног, может наклонить кресло. Не позволяйте пациентам усаживаться или сходиться с кресла через эту панель. Пациентам следует усаживаться в кресло и сходиться с него только при помощи сидельной секции. Нагрузка на панель для ног не должна превышать 25 кг.



Опасность!

Заземляющие проводники необходимы для защиты кресла от электрических и электростатических напряжений. Нельзя работать с креслом без работоспособных заземляющих проводников. После отсоединения приспособления для заземления, всегда необходимо заново производить его фиксацию.



Предупреждение!

Если ручная штанга повернута наружу, при изменении положения кресла она может задеть о части тела или иные предметы. Прежде чем изменять положение кресла, всегда убеждайтесь в том, что при его перемещении не возникнет никаких препятствий. Особенно это важно в случае, когда ручная штанга повернута наружу.

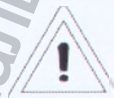

Предупреждение!

Если подставки для пяток и икр пациента не зафиксированы должным образом, под воздействием нагрузки на них, соединение подставок со смотровым креслом может ослабнуть, что в свою очередь может привести к увечью. Прежде чем использовать подставки для пяток и икр пациента, всегда убеждайтесь в том, что они закреплены должным образом.

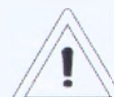

Предупреждение!

Если о выдвинутую подставку для ног не опираются ноги пациента, она может соскользнуть в обратном направлении в том случае, если сидельная секция поднята на угол более 5° относительно горизонтали. При использовании выдвинутых подставок для ног всегда убеждайтесь в том, что значение угла наклона сидельной секции не превышает этого значения.



Предупреждение!

Дезинфицирующие спреи могут вызывать коррозию механических частей оборудования или создавать взрывоопасные смеси во внутренних элементах кресла. Поэтому не используйте дезинфицирующие спреи!



Внимание!

Опоры для ног могут задеть кольпоскоп и повредить его. При смене положения кресла, убедитесь в том, что при его перемещении не возникнет препятствий, особенно, если кольпоскоп находится под седалищной секцией.



Внимание!

При снижении уровня кресла, нижняя поверхность сидения может задеть о прикрепленные аксессуары и иные объекты, что может привести к их порче. Перед понижением уровня кресла всегда убеждайтесь в том, что под ним ничего не расположено.



Внимание!

Встроенная подставка для ног может заклинить внутри своих направляющих, если ее вытаскивать неравномерно. Всегда убеждайтесь в равномерности вытаскивания подставки для ног.



Внимание!

Подключение кресла к слишком высокому напряжению может привести к его повреждению. Перед тем, как подключить кресло к источнику питания, всегда убеждайтесь в том, что напряжение питания соответствует указанному на табличке-спецификации на кресле.



Внимание!

Опора для ног может быть повреждена, если Вы попытаетесь отрегулировать положение лотка, поддерживающего ногу, не ослабив Т-образный винт-фиксатор. Перед регулировкой положения подставки для ног сначала необходимо ослабить верхний Т-образный винт-фиксатор. Регулируя опору, не прилагайте слишком больших усилий.



Внимание!

Подвергаясь нагреву, подушки деформируются. Не следует стерилизовать кресло, включая подушки, перегретым паром.



Внимание!

Дезинфицирующие агенты могут привести к обесцвечиванию подушек. Устраните дезинфицирующие агенты с подушек для того, чтобы исключить обесцвечивание.

Информация получена с официального сайта
Федеральной службы по надзору в сфере здравоохранения
www.goszdravnadzor.gov.ru

Описание манипуляционно-смотрового кресла

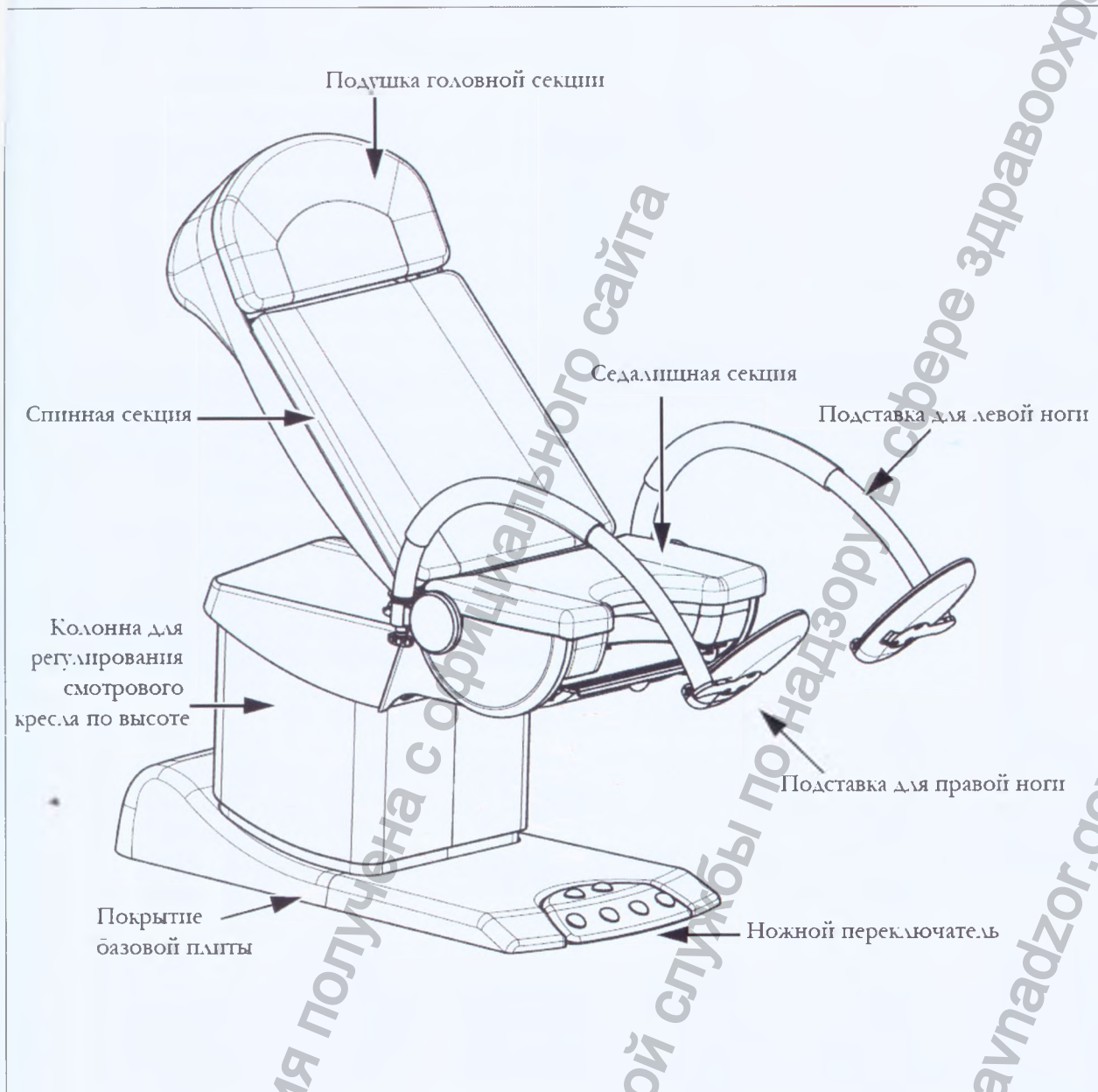

Далее в инструкции по эксплуатации термины "левый", "правый", "передний", "задний" даются с точки зрения пациента, сидящего в смотровом кресле.

описание смотрового кресла

Кресла медицинские манипуляционно-смотровые для гинекологических, урологических и офтальмологических обследований и процедур medi-matic серии 115, модификаций: 115.7150.1, 115.7250.1, 115.7550.1, с принадлежностями, предназначены для кратковременного сполжения на них пациентов во время проведения гинекологического, урологического, офтальмологического осмотра или лечения. Любое использование, не соответствующее илиходящее за рамки означенного не соответствует использованию кресла по назначению.

Кресла медицинские манипуляционно-смотровые модификаций 115.7250.1 и 115.7550.1 оснащены функцией памяти, которая позволяет сохранять в памяти и вызывать индивидуальные положения кресла. Кресла имеют два уровня памяти, в каждом из которых могут храниться две независимые позиции кресла, которые при необходимости можно вызвать из памяти.

Кресла medi-matic, относящиеся к модельному ряду 115, оснащены моторами с электронной системой управления, осуществляемой при помощи ножных переключателей. В моделях, оснащенных функцией памяти, имеется также дополнительный ручной пульт управления.

Кресла оснащены главным выключателем питания с устройством термозащиты. Если устройство термозащиты выключило питание кресла, оно может быть заново включено при помощи главного выключателя питания.

Кресла могут использоваться с различными аксессуарами для того, чтобы расширить сферу их применения.

Расшифровка к обозначению моделей кресел

Помимо номера модели, индивидуальный тип кресла несет в себе информацию о том, какими дополнительными характеристиками оно обладает.

115.715 0 1



Защита от поражения электрическим током

1 - наличие разъема выравнивания потенциалов

Подключение к сети электропитания

0 - подключение постоянным соединением с источником питания или шнуром питания с сетевым штепселем.

Модификация кресла

715 - электромоторное изменение положений сиделищной и спинной секции, электромоторная коррекция кресла по высоте.

725 - электромоторное изменение положений сиделищной и спинной секции, электромоторная коррекция кресла по высоте, добавлена функция памяти для вызова сохраненных положений кресла.

755 - электромоторное изменение положений сиделищной и спинной секции, электромоторная регулировка держателей ног, электромоторная коррекция кресла по высоте, добавлена функция памяти для вызова сохраненных положений кресла.



Зведение в эксплуатацию

Хранение

В оригинальной упаковке кресло может в течение 15 недель находиться при следующих условиях:

Температура окружающей среды	от -5 °С до +50 °С
Относительная влажность воздуха	от 10% до 95%
Атмосферное давление	от 500 гПа до 1060 гПа

Транспортировка

Продукция компании Schmitz u. Söhne транспортируется всеми видами транспорта в крытых транспортных средствах в соответствии с правилами перевозки грузов (в зависимости от вида транспорта).

Изделие при эксплуатации устойчиво к воздействию климатических факторов и воспринимаемым механическим воздействиям.

Перед отправкой с завода кресло расположено на транспортной подставке-паллете в положении, наиболее удобном для перевозки.

Если возможно, транспортируйте кресло до места его непосредственного использования в оригинальной упаковке, либо присоединив подвесные ремни к базовой плите.

В случае последующей транспортировки мы рекомендуем сложить кресло таким же образом.

- Для того чтобы приготовить кресло к транспортировке, установите сидельную и спинную секции в горизонтальное положение и отсоедините прикрепленные аксессуары.
- Сведите высоту кресла к минимуму.
- Отсоедините кресло от сети питания, и уберите ножной переключатель.
- Зафиксируйте кабели питания кресла и ножного переключателя.



Внимание!

Креслу будет нанесен вред, если Вы будете поднимать его, держа за спинную и сидельную секции. Всегда, поднимая смотровое кресло, держитесь только за базовую плиту.

- Для того, чтобы поднять кресло, снимите покрытие с базовой плиты. Отвинтите винты слева и справа, спереди и сзади и снимите обе части покрытия.
- Зафиксируйте подвесные ремни на базовой плите и снимите кресло с транспортировочной подставки.

Упаковка

Изделие упаковывается в индивидуальную жесткую транспортировочную упаковку (специальный деревянный ящик) со стопорными элементами, фиксирующими колодками.

Внутри - выступающие части дополнительно защищаются накладками, затем кресло полностью упаковывается в стрейч-пленку.

Снаружи - по периметру ящик стягивается пластиковыми шлейфами, места соединений укрепляются металлическими скобами.

Каждая упаковка снабжается упаковочным листом и руководство по эксплуатации.



Следует немедленно сообщить сервисной бригаде о любых возможных повреждениях,

случившихся в процессе транспортировки. Наш адрес и телефон Вы сможете найти на последней странице руководства по эксплуатации.

борка

борка покрытия основания кресла.

Кресло поставляется с отделенным двухсекционным покрытием основания. Передний и задний болты для фиксации покрытия уже были вставлены в соответствующие отверстия на фабрике. Боковые фиксирующие болты вставлены в заднюю секцию покрытия.

Для того чтобы зафиксировать покрытие на базовой плите кресла, вывинтите два закрепляющих болта из отверстий с левой и с правой сторон от главного выключателя питания, сзади кресла.

Расположите заднюю часть покрытия сверху базовой плиты кресла. В случае если кресло оснащено кабелем питания, выведите кабель через покрытие наружу и после этого направьте заднюю секцию покрытия вперед.

Если кресло будет оснащено гидропромывочной системой промывки мойки, проведите водяные шланги через отверстие в задней секции покрытия.

Привинтите покрытие двумя крепежными винтами обратно в предназначенные для них отверстия.

Для того чтобы зафиксировать переднюю часть покрытия, вывинтите крепежные винты из соответствующих отверстий на передней части кресла.

Расположите переднюю часть покрытия сверху базовой плиты кресла. Выведите наружу кабель ножного переключателя напрямую через отверстие в передней части покрытия.

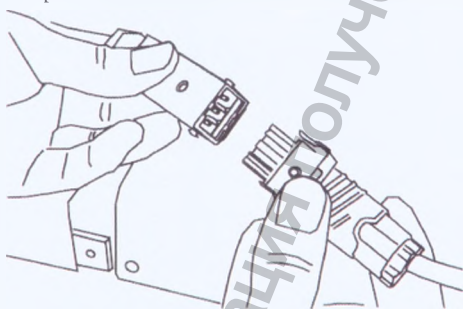

В случае, если кресло будет оснащено гидропромывочной системой циркулярной мойки, подключите соединительный разъем ножного переключателя с разъемом источника питания с левой стороны кресла. Защитите соединение при помощи стопорного кольца.

- Направьте переднюю секцию покрытия назад таким образом, чтобы расположенные на ней язычки вошли в выемки во внутренней части задней секции покрытия базовой плиты.
- Завинтите передний фиксирующий винт через покрытие обратно в резьбовое отверстие и два боковых фиксирующих винта, которые ввинчиваются в заднее и переднее покрытие.
- Если в кресле имеются розетки питания, расположите крышки сверху розеток таким образом, чтобы крышки открывались вверх и закройте их, приложив к ним умеренное воздействие.

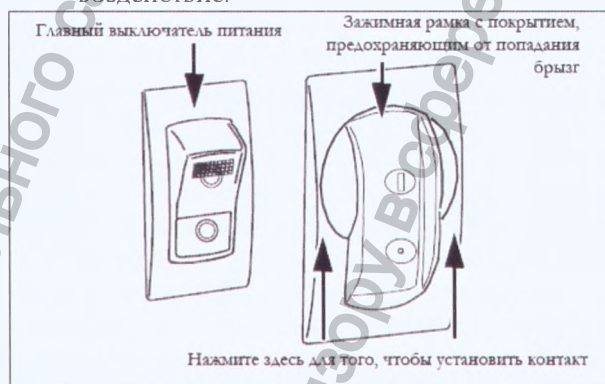

Зажимная рамка с покрытием, предохраняющим от попадания брызг, оснащена поднятым поперечным ободком, предназначенным для того, чтобы предостеречь пользователя от случайного нажатия на клавишу включения кресла.

- Установите фиксирующую рамку с прозрачным покрытием, защищающим от брызг, поверх главного выключателя питания таким образом, чтобы поднятый ободок располагался сверху. Нажмите на правую и левую части ободка. Зажимная рамка с покрытием, препятствующим попаданию брызг, войдет в контакт при нажатии на нее с умеренным усилием и небольшим передвижением.

Установка



Выбирая место установки кресла, имейте в виду, что требуется дополнительное пространство для аксессуаров и работы доктора. Главный выключатель кресла расположен на передней части плиты основания смотрового стола. Кресло должно быть расположено таким образом, чтобы был доступ к этому выключателю. По этой причине не стоит размещать кресло слишком близко к стене или мебели.

Неровность пола можно скомпенсировать при помощи ножек, которые можно отрегулировать по высоте.

Как установить кресло на неровном полу

Под базовой плитой находятся регулируемые ножки, которые могут скомпенсировать неровность пола. Для того чтобы выровнять кресло на неровном полу, снимите покрытие базовой плиты.

Для снятия покрытия с базовой плиты, открутите фиксирующие винты, расположенные с левой и с правой сторон, спереди и сзади базовой плиты. После этого снимите по отдельности обе секции покрытия.

После снятия покрытия, станут доступны ножки, при помощи которых можно отрегулировать кресло по высоте.



Внимание!

Шнуры питания и ножного переключателя могут повредиться, если на них поставить ножку, при помощи которой осуществляется регулировка кресла по высоте. Убедитесь в том, что электрические шнуры не зажаты ни компенсирующими ножками, ни базовой плитой.

Компенсирующие ножки ввернуты по углам базовой плиты. Во избежание изменения установленной высоты ножек, они закрепляются контргайками.

- Чтобы расположить кресло на неровном полу, скомпенсировав его неровность, ослабьте контргайки на компенсирующих ножках и настройте ножку по высоте путем ее закручивания или выкручивания. После установки проверьте, не шатается ли кресло.
- Повторяйте процедуру до тех пор, пока кресло не перестанет качаться и не займет устойчивое положение.
- Заново закрепите все контргайки. Верните на место обе секции покрытия базовой плиты. Закрутите фиксирующие болты с левой и правой сторон покрытия, спереди и сзади.

Подключение питания от сети

Манипуляционно-смотровое кресло поставляется с ножным переключателем. Если смотровое кресло не оснащено системой, обеспечивающей его постоянное соединение с источником питания, то оно оборудовано шнуром питания с сетевым штепселем. Смотровое кресло необходимо подсоединить к ножному переключателю и источнику питания.

Подключение ножного переключателя

- Для того чтобы подключить ножной переключатель, вставьте предназначенную для него штепсельную вилку в его соответствующий разъем. Зафиксируйте положение штепсельной вилки в разъеме, закрутив накидную гайку.

Подключение кресла к источнику питания



Внимание!

Подключение к слишком высокому напряжению может привести к повреждению кресла. Перед тем, как подключить кресло к источнику питания, убедитесь в том, что напряжение источника соответствует указанному на табличке спецификации на кресле.

В зависимости от модификации, кресло может быть готово к использованию при постоянном соединении с источником питания или поставляться со шнуром питания.

В случае если кресло оснащено системой, обеспечивающей постоянное соединение к источнику питания, место подведения питания может находиться в любом месте ниже уровня базовой плиты.



Следует обеспечить неразъемное соединение кресла с сетью питания, если оно оборудовано встроенными розетками.



Выполнение неразъемного подключения кресла к сети питания следует поручить квалифицированному специалисту.

- При выполнении неразъемного подключения кресла к сети питания прибегните к услугам квалифицированного специалиста.



Если кресло не подготовлено для неразъемного снабжения от источника питания, оно может быть подключено к розетке при помощи штепсельной вилки. Розетка источника питания должна быть оборудована проводом защитного заземления.

В случае, если кресло не оборудовано для неразъемного подключения к источнику питания, оно может быть подключено к розетке при помощи штепсельной вилки. Розетка источника питания должна быть оборудована проводом защитного заземления.

- В случае, когда напряжение источника соответствует напряжению, означенному на табличке с заводскими характеристиками кресла, вставьте штепсель в розетку питания. Табличку с заводскими характеристиками Вы сможете найти сзади колонны, предназначенной для регулирования кресла по высоте.



Опасность!

Перемещение кресла во время регулировки может привести к возникновению определенных опасных ситуаций. Не регулируйте кресло, если Вы не знаете, как это следует делать.

Разъем выравнивания напряжения

Если кресло оборудовано разъемом выравнивания напряжения, Вы сможете найти его сзади базовой плиты.

Подключение пульта управления кресла для моделей 115.7250.1 и 115.7550.1)



Если кресло было подключено к источнику питания, можно задать нулевое состояние на пульте управления.

Приведите по порядку все двигательные элементы (моторы) кресла в граничные положения, которые соответствуют самым крайним нижним позициям. Для этого последовательно нажимайте на клавиши “Снижение”, “Опустить сиделищную секцию”, “Опустить спинную секцию”, “Опустить подставку для ног” на ручной панели управления до тех пор, пока кресло не займет самые крайние нижние позиции при движении каждого из его элементов. Когда настраиваемый подвижной элемент примет самое нижнее положение, продолжайте нажимать соответствующую клавишу еще в течение трех секунд.

На пульте управления кресла автоматически выставится нулевое состояние, как только все двигательные элементы кресла окажутся одновременно в их крайних нижних положениях.

После этого Вы можете сохранить положение кресла в его памяти. Подробнее о процессе сохранения положения кресла – см. главу “Сохранение индивидуальных положений кресла”.

Информация получена с официального сайта
Федеральной службы по надзору в сфере здравоохранения
www.roszdravnadzor.gov.ru

Гигиеническая изоляция

Необходимость поднятия базовой плиты исчезает сразу после того, как креслу были подсоединены кабель ножного переключателя и шнур питания; положение кресла было выровнено при помощи специальных орректирующих ножек, а все аксессуары были подсоединены к базовой плите (например, подставка для ног врача). В этом случае при помощи силикона можно устранить щель между покрытием основания смотрового кресла и полом для того, чтобы создать условия абсолютной гигиены.

- При помощи коммерческого силикона заделайте щель между покрытием кресла и полом.

Информация получена с официального сайта

Федеральной службы по надзору в сфере здравоохранения

www.goszdramadzor.gov.ru